

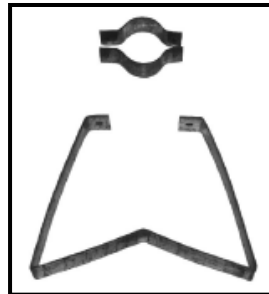

## **Toebehoren voor beregeningsinstallaties**

**Steunpoten t.b.v Humet, Laval, Latch en Seppic beregeningsbuis**



Deze poten bestaan uit de volgende componenten:

- 1x Hoofdbeugel 33.00SP200
- 2x Kapbeugel 50mm 33.00SP201
- 2x Kapbeugel 60mm 33.00SP202
- 2x Kapbeugel 76mm 33.00SP203
- 2x Kapbeugel 80mm 33.00SP204
- 2x Bout (6x25mm) 0S.106.T25
- 2x Moer 6mm 0S.106.00M

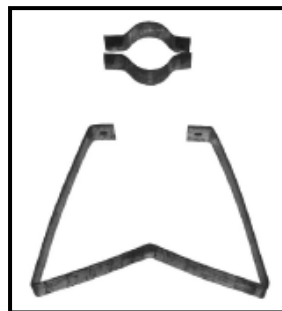

**Steunpoten “zwaar” voor 4” - 100mm**

Deze poten bestaan uit de volgende componenten:

- 1x Hoofdbeugel 26.101.001
- 2x Kapbeugel 33.00SP205
- 2x Bout (10x30mm) 0S.110.T30
- 2x Moer 10mm 0S.110.00M
- 2x Ring 10mm 0S.110.0SR

33.9272300 Onderplaat + boutjes 30cm.





# Toebehoren voor beregeningsinstallaties

## Standpijpjes voor buizen:



78.FL2.520 Lengte 200mm  
78.FL2.525 Lengte 250mm  
78.FL2.530 Lengte 300mm  
78.FL2.540 Lengte 400mm  
78.FL2.550 Lengte 500mm  
78.FL2.000 Lengte 700mm  
78.FL2.000 Lengte 800mm  
78.FL2.000 Lengte 1000mm  
78.FL2.000 Lengte 1200mm

1" buitendraad - 1" buitendraad  
1" buitendraad - 1" buitendraad  
1" buitendraad - 1" buitendraad  
1" buitendraad - 1" buitendraad  
1" buitendraad - 1" buitendraad  
1" buitendraad - 1" buitendraad  
1" buitendraad - 1" buitendraad  
1" buitendraad - 1" buitendraad  
1" buitendraad - 1" buitendraad



78.FL2.620 Lengte 200mm  
78.FL2.552 Lengte 300mm  
78.FL2.553 Lengte 400mm  
78.FL2.551 Lengte 500mm  
78.FL2.000 Lengte 700mm  
78.FL2.000 Lengte 800mm  
78.FL2.000 Lengte 1000mm  
78.FL2.000 Lengte 1200mm

1" buitendraad - 3/4" binnendraad  
1" buitendraad - 3/4" binnendraad  
1" buitendraad - 3/4" binnendraad  
1" buitendraad - 3/4" binnendraad  
1" buitendraad - 3/4" binnendraad  
1" buitendraad - 3/4" binnendraad  
1" buitendraad - 3/4" binnendraad  
1" buitendraad - 3/4" binnendraad

## Snel koppelsysteem incl. klep

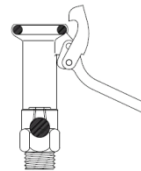

33.R480411 Snelkoppeling

1" buitendraad



33.R420011 Lengte 500mm  
33.R421011 Lengte 700 mm  
33.R424011 Lengte 1000mm  
33.R422011 Lengte 1200mm  
33.R423011 Lengte 2200mm

3/4" binnendraad  
3/4" binnendraad  
3/4" binnendraad  
3/4" binnendraad  
3/4" binnendraad





# Toebehoren voor beregeningsinstallaties

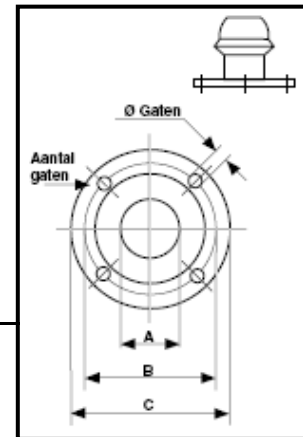

## Flenzen met aangelast snelkoppeling (vaderdeel)

Art. Nr	Kop diam.	A	-	B	-	C	Gat diam.	Gaten
33.KHK.444	80mm	65		145		185	18	4
33.KHK.455	100mm	80		160		200	18	4
33.KHK.466	120mm	95		180		220	18	4
33.KHK.470	150mm	130		210		250	18	4
33.KHK.477	150mm	160		240		285	21	8

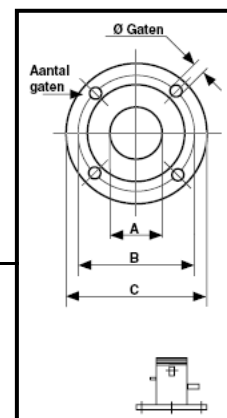

## Flenzen met aangelast schroefdraad 3/4" nippels voor opvoerset 1/4" nippel voor manometer

Art. Nr	Schroefdr.	A	-	B	-	C	Gat diam.	Gaten
33.KHD.133	2 1/2"	60		125		165	16	4
33.KHD.134	3"	60		125		165	16	4
33.KHD.144	3"	75		145		185	16	4
33.KHD.145	3"	75		145		185	16	4
33.KHD.154	3"	75		160		200	18	4
33.KHD.155	4"	75		160		200	18	4



## Toebehoren voor beregeningsinstallaties

Flenzen met aangelast schroefdraad						
Art. Nr	Nippels	A	B	C	Gat diam.	Gaten
33.KHD.252	3"	60	125	165	16	4
33.KHD.255	3"	75	145	165	16	4
33.KHD.263	4"	75	145	185	16	4
33.KHD.264	4"	75	160	200	18	4
33.KHD.265	4"	100	180	225	20	8

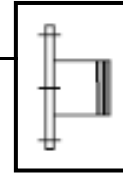

Flenzen met aangelast persbocht (135gr.) met schroefdraad						
Art. Nr	Nippels	A	B	C	Gat diam.	Gaten
33.KHD.270	3"	60	125	165	16	4
33.KHD.271	3"	75	145	165	16	4
33.KHD.274	4"	75	145	185	16	4
33.KHD.272	3"	75	160	200	18	4
33.KHD.273	4"	75	160	200	18	4

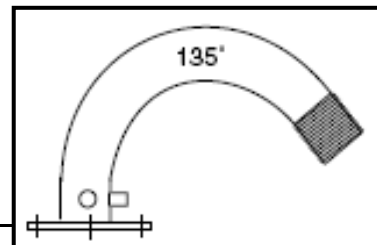



## Toebehoren voor beregeningsinstallaties



### Horizontale terugslagkleppen, type 790

Voor tussenbouw

Hangende klep met rubber afd.

Art. Nr	Type	Omschrijving
33.KTH.040	Voetklep, type 790	2x 1 1/2" binnendraad
33.KTH.050	Voetklep, type 790	2x 2" binnendraad
33.KTH.065	Voetklep, type 790	2x 2 1/2" binnendraad
33.KTH.075	Voetklep, type 790	2x 3" binnendraad
33.KTH.100	Voetklep, type 790	2x 4" binnendraad
33.KTH.125	Voetklep, type 790	2x 5" binnendraad



### Horizontale terugslagklep type Vlaming

Voor tussenbouw Aluminium

Hangende klep met rubber afd.

Art. Nr	Type	Omschrijving
33.KTH.126	Voetklep, type Vlaming	2x 5" binnendraad



# Toebehoren voor beregeningsinstallaties



## Gegalvaniseerde voetkleppen met tule

Art. Nr	Type	Omschrijving
33.KVP.050	Voetklep met 2" kort	2" tule
33.KVP.065	Voetklep met 2 1/2" kort	2 1/2" tule
33.KVP.075	Voetklep met 3" kort	3" tule
33.KVP.100	Voetklep met 4" korf	4" tule
33.KVP.125	Voetklep met 5" korf	5" tule
33.KVP.150	Voetklep met 6" korf	6" tule
33.KVP.245	Voetklep met 10" korf	6" tule
33.KVP.253	Voetklep met 12" korf	8" tule

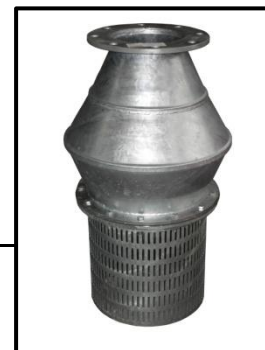

## Gegalvaniseerde voetkleppen met flens

Art. Nr	Type	Omschrijving
	Voetklep met DN flens	Op aanvraag



## Toebehoren voor beregeningsinstallaties

Messing voetkleppen		
Art. Nr	Type	Omschrijving
33.KVM.020	Voetklep	3/4" tule
33.KVM.025	Voetklep	1" tule
33.KVM.032	Voetklep	1 1/4" tule
33.KVM.040	Voetklep	1 1/2" tule
33.KVM.050	Voetklep	2" tule
33.KVM.065	Voetklep	2 1/2" tule
33.KVM.075	Voetklep	3" tule
33.KVM.175	Voetklep, smal model	3" tule

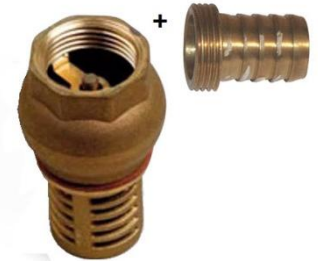

### Vierkante zuigkorven (gegalvaniseerd):

- 33.KVP.909 Vierkante zuigkorf voor 4" voetklep, los (zwaar)  
33.KVP.910 Vierkante zuigkorf voor 5" voetklep, los (zwaar)



- 33.KVP.919 Vierkante zuigkorf 4" compleet met tule en voetklep  
33.KVP.920 Vierkante zuigkorf 5" compleet met tule en voetklep  
33.KVP.922 Vierkante zuigkorf 6" compleet met tule en voetklep



- 33.KVP.921 Vierkante zuigkorf 5" compleet met tule excl. voetklep  
33.KVP.923 Vierkante zuigkorf 6" compleet met tule excl. voetklep

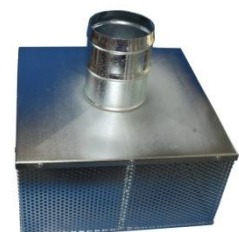



# Toebehoren voor beregeningsinstallaties



**Zuigkorf zonder klep**

Art. Nr	Type	Aansluiting
33.KVP.350	Zuigkorf	2"
33.KVP.375	Zuigkorf	3"

## Aluminium zuigkorf

33.KVP.900    Lengte: 1mtr    Diameter: 30cm







## Toebehoren voor beregeningsinstallaties

**Geka snelkoppelingen** (bajonetsysteem) uitgevoerd in pers-Messing en voorzien van rubber afdichting.



Binnendraad

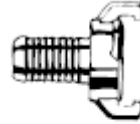

Tule



Buitendraad



Afsluiter

Geka snelkoppelingen		
Art. Nr	Type	Omschrijving
33.KGK.B13	Geka koppeling	1/2" binnendraad
33.KGK.B20	Geka koppeling	3/4" binnendraad
33.KGK.B25	Geka koppeling	1" binnendraad
33.KGK.U13	Geka koppeling	1/2" buitendraad
33.KGK.U20	Geka koppeling	3/4" buitendraad
33.KGK.U25	Geka koppeling	1" buitendraad
33.KGK.U32	Geka koppeling	1 1/4" buitendraad
33.KGK.U40	Geka koppeling	1 1/2" buitendraad
33.KGK.T10	Geka koppeling	3/8" tule
33.KGK.T13	Geka koppeling	1/2" tule
33.KGK.T20	Geka koppeling	3/4" tule
33.KGK.T25	Geka koppeling	1" tule
33.KGK.T32	Geka koppeling	1 1/4" tule
33.KGK.T40	Geka koppeling	1 1/2" tule
33.KGK.D00	Geka afsluiter	



# Toebehoren voor beregeningsinstallaties



Buitendraad



Binnendraad



Tule



Afsluiting

## Overige Koppelingen

Lichtmetalen "Storz" koppelingen		
Art. Nr	Type	Omschrijving
33.KSU.640	Storz koppeling nok 66	1 1/2" buitendraad
33.KSU.650	Storz koppeling nok 66	2" buitendraad
33.KSU.750	Storz koppeling nok 81	2" buitendraad
33.KSU.765	Storz koppeling nok 81	2 1/2" buitendraad
33.KSU.775	Storz koppeling nok 81	3" buitendraad
33.KSU.865	Storz koppeling nok 89	2 1/2" buitendraad
33.KSU.875	Storz koppeling nok 89	3" buitendraad
33.KSB.640	Storz koppeling nok 66	1 1/2" binnendraad
33.KSB.650	Storz koppeling nok 66	2" binnendraad
33.KSB.750	Storz koppeling nok 81	2" binnendraad
33.KSB.765	Storz koppeling nok 81	2 1/2" binnendraad
33.KSB.775	Storz koppeling nok 81	3" binnendraad
33.KSB.865	Storz koppeling nok 89	2 1/2" binnendraad
33.KSB.875	Storz koppeling nok 89	3" binnendraad
33.KST.640	Storz koppeling nok 66	1 1/2" tule
33.KST.650	Storz koppeling nok 66	2" tule
33.KST.750	Storz koppeling nok 81	2" tule
33.KST.765	Storz koppeling nok 81	2 1/2" tule
33.KST.775	Storz koppeling nok 81	3" tule
33.KST.865	Storz koppeling nok 89	2 1/2" tule
33.KST.875	Storz koppeling nok 89	3" tule
33.KSD.066	Storz afsluiter nok 66	
33.KSD.081	Storz afsluiter nok 81	
33.KSD.089	Storz afsluiter nok 89	



## Toebehoren voor beregeningsinstallaties

Lichtmetalen "Storz" koppelingen		
Art. Nr	Type	Omschrijving
33.KSU.955	Storz koppeling nok 133	4" buitendraad
33.KSB.914	Storz koppeling nok 115	4" binnendraad
33.KSB.933	Storz koppeling nok 133	4" binnendraad
33.KST.905	Storz koppeling nok 115	4" tule
33.KST.955	Storz koppeling nok 133	4" tule



L.M Storz straalpijp nok 66  
33.KSS.166



Afdichtringen "Storz" koppelingen	
Art. Nr	Type
33.KSD.R06	Storz ring nok 66
33.KSD.R07	Storz ring nok 81
33.KSD.R08	Storz ring nok 89
33.KSD.R09	Storz ring nok 133



## **Toebehoren voor beregeningsinstallaties**

### **Opvoersystemen**

#### **Aluminium hand opvoerpomp:**

Art. Nr 33.PCC.100

Deze pomp is voorzien van 3/4" binnendraad en een driepunts aansluiting voor montage aan de bok/pomp of opvoerset.



#### **Elektrische opvoerpomp:**

Art. Nr 37.VUL.12V (12 Volt)  
37.VUL.24V (24 Volt)

Irridelta elektrische opvoerpomp in 12 volt en 24 volt. Een complete set wordt geleverd met een volledig gegalvaniseerd statief, 8mtr slang incl. geka en 10mtr elektr.kabel incl. stekker en ingebouwd lampje.



#### **Opvoerset d.m.v. uitlaatventurie:**

Art. Nr **32.BTZ7530**

Zwaar type met handel, uitvoering: recht model 76mm.

Art. Nr **32.BTZ7540**

Zwaar type met handel, uitvoering: 90gr. bocht 76mm.

Art. Nr **32.BTZ7550**

Toebehoren set (kraan, bocht etc.)

Art. Nr **83.SPRK190**

Aanzuigslang per meter.





# Toebehoren voor beregeningsinstallaties

## Afsluiters

### 2-weg kogelkranen

Deze kranen zijn van messing (verchromd) en zijn aan beide zijden Voorzien van binnendraad. De kranen zijn geschikt voor een maximale Werkdruk van 20 atmosfeer.

2-weg kogelkraan		
Art. NR.	Draad	Aansluiting
85.AKB.010	Bi / Bu	3/8"
85.AKB.014	Bi / Bu	1/2"
85.AKC.013	Binnen	1/2"
85.AKC.020	Binnen	3/4"
85.AKC.025	Binnen	1"
85.AKC.032	Binnen	1 1/4"
85.AKC.040	Binnen	1 1/2"
85.AKC.050	Binnen	2"
85.AKC.065	Binnen	2 1/2"
85.AKC.075	Binnen	3"
85.AKC.100	Binnen	4"



### 3-weg kogelkranen

Deze kranen zijn aan alle zijden voorzien van binnendraad

3-weg kogelkraan			
Art. NR.	Draad	Aansluiting	Type
85.AKD.120	Binnen	3/4"	L
85.AKD.125	Binnen	1"	L
85.AKD.132	Binnen	5/4"	L
85.AKD.220	Binnen	3/4"	L
85.AKD.225	Binnen	1"	T
85.AKD.232	Binnen	5/4"	T





## Toebehoren voor beregeningsinstallaties

### Brandweer kranen (schuifafsluiter)

Deze kranen zijn van messing en zijn aan beide zijden voorzien van binnendraad. Deze kranen worden afgesloten d.m.v. een schuif.

Brandweer kraan		
Art. NR.	Draad	Aansluiting
85.ASB.025	Binnen	1"
85.ASB.032	Binnen	1 1/4"
85.ASB.040	Binnen	1 1/2"
85.ASB.050	Binnen	2"
85.ASB.065	Binnen	2 1/2"
85.ASB.075	Binnen	3"
85.ASB.100	Binnen	4"
85.ASB.125	Binnen	5"



Flens afsluiters		
Art. NR.	Draad	Aansluiting
85.ASB.210	Binnen	4"
85.ASB.215	Binnen	5"
85.ASB.220	Binnen	6"
85.ASB.225	Binnen	8"



Flens kogelafsluiters		
Art. NR.	Aantal gaten	Aansluiting
85.AVB3090	8	DN80
85.AVB3085	8	DN100





## **Toebehoren voor beregeningsinstallaties**

### **Hydranten en toebehoren**

#### **Hydranten**

Vervaardigd uit aluminium en voorzien van ingebouwde Johnson-klep die gesloten wordt door een stalen veer en door de waterdruk. Na het aankoppelen van de hydrantbocht kan de hydrant geopend worden. De onderaansluiting uitgevoerd in inwendig gasdraad. De bovenaansluiting (voor de bocht) is een bajonet snelkoppeling.

33V000H080  
33V000H100

80 bajonet - 3" bi.dr.  
100 bajonet - 4" bi.dr.



#### **Bochten voor hydranten**

Uitgevoerd in aluminium, de bewegende delen in brons en INOX. Openingsmechanisme d.m.v. een worm-as met handvat. De aansluiting op de hydrant is een bajonet snelkoppeling. De bovenaansluiting is uitgevoerd met inwendig gasdraad.

33V000H120  
33V000H130

80 bajonet - 3" bi.dr.  
100 bajonet - 4" bi.dr.





## Toebehoren voor beregeningsinstallaties

### Slangklemmen

De slangklemmen kunnen we onderverdelen in:



Licht type **33.SKA.** ...



Zwaar type **33.SKB.** ...

Deze klemmen zijn te gebruiken voor diverse type slangen.

### Zuigslang:

Diameter	Slang code	Slangklem code
1"	83.SZP.025	33.SKA.028
1 1/4"	83.SZP.032	33.SKA.044
1 1/2"	83.SZP.040	33.SKA.050
2"	83.SZP.050	33.SKA.056
2 1/2"	83.SZP.065	33.SKA.065
3"	83.SZP.075	33.SKB.091
4"	83.SZP.100	33.SKB.121
5"	83.SZP.125	33.SKB.140
6"	83.SZP.150	33.SKB.174
8"	83.SZP.200	33.SKB.220

### Tuinslang (tricoflex):

Diameter	Slang code	Slangklem code
1/2"	83.SPT.113	33.SKA.017
3/4"	83.SPT.120	33.SKA.020
1"	83.SPT.125	33.SKA.028





## **Toebehoren voor beregeningsinstallaties**

### **Brandweerslang:**

Diameter	Slang code	Slangklem code
1 1/2"	83.SPB.038	33.SKA.044
2"	83.SPB.050	33.SKA.056
60mm	83.SPB.060	33.SKA.065
2 1/2"	83.SPB.065	33.SKA.065
3"	83.SPB.075	33.SKA.075 voor storz kopp. 33.SKB.079
4"	83.SPB.100	33.SKA.112 voor storz kopp. 33.SKB.112
5"	83.SPB.125	33.SKB.130
6"	83.SPB.150	33.SKB.162

### **Rubber Persslang zwaar zwart:**

Diameter	Slang code	Slangklem code
3"	83.SPR.075	33.SKB.091
4"	83.SPR.100	33.SKB.121
5"	83.SPR.125	33.SKB.140
6"	83.SPR.150	33.SKB.174

### **Persslang zwaar Polydur**

Diameter	Slang code	Slangklem code
4"	83.SPB1100	33.SKB.112
5"	83.SPB.126	33.SKB.130
5"	83.SPB.127	33.SKB.130 profi
6"	83.SPB.152	33.SKB.162



**Driepoot statieven**



**A**



**B**



**C**



**D**

Volledig inklapbaar en vervaardigd uit verzinkt staal. Leverbaar in vele uitvoeringen, zoals met binnen / buitendraad, flensaansluiting, bocht aan de onderkant, etc. In hoogte verstelbaar of in vaste uitvoering. Tevens leveren wij statieven met vier steunpoten.

33.KHD.825	Driepoot 1"	Poot 60cm	<b>A</b>
33.KHD.835	Driepoot 1 1/4"	Poot 100cm	<b>B</b>
33.KHD.840	Driepoot 1 1/2"	Poot 100cm	<b>B</b>
33.KHD.805	Sledestatief met 1" aansluiting		<b>C</b>
33.KHD.960	Vierpoot 2 1/2"	4 Poot verstelbaar+ sferico	<b>D</b>



## Toebehoren voor beregeningsinstallaties

### Klemzadels

Losse sproeieraansluitingen uitgevoerd in aluminium en voorzien van 1" binnendraad of buitendraad. Montagebeugel, o-ring en bouten/ moeren worden bijgeleverd.



33.BTZ.106	Klemzadel 60 - 1" binnendraad
33.BTZ.108	Klemzadel 80 - 1" binnendraad
33.BTZ.110	Klemzadel 100 - 1" binnendraad
33.BTZ.115	Klemzadel 80 - 1" buitendraad

### Driedelige koppeling



Driedelige koppelingen	
Art. Nr	Type
33.KDD.025	Driedelige koppeling 1"
33.KDD.032	Driedelige koppeling 1 1/4"
33.KDD.040	Driedelige koppeling 1 1/2"
33.KDD.050	Driedelige koppeling 2"